

Разъемы клемные* и крышка малая условно не показаны

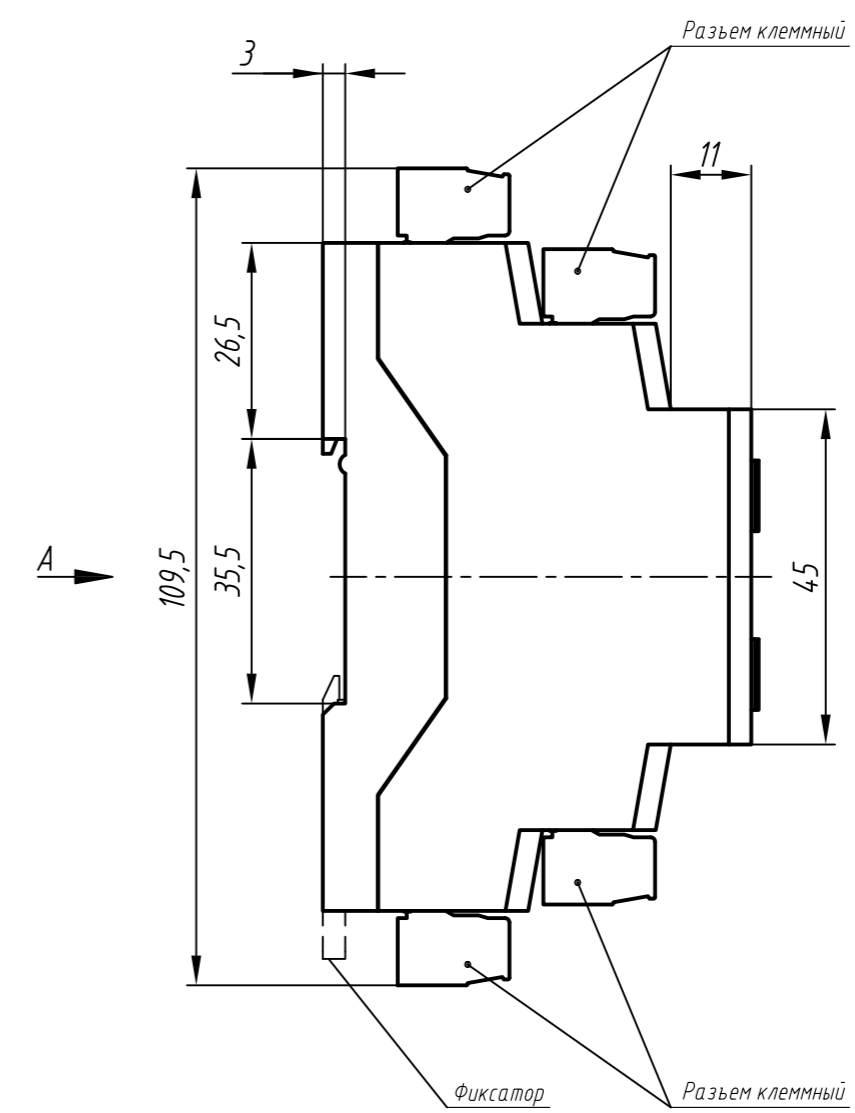
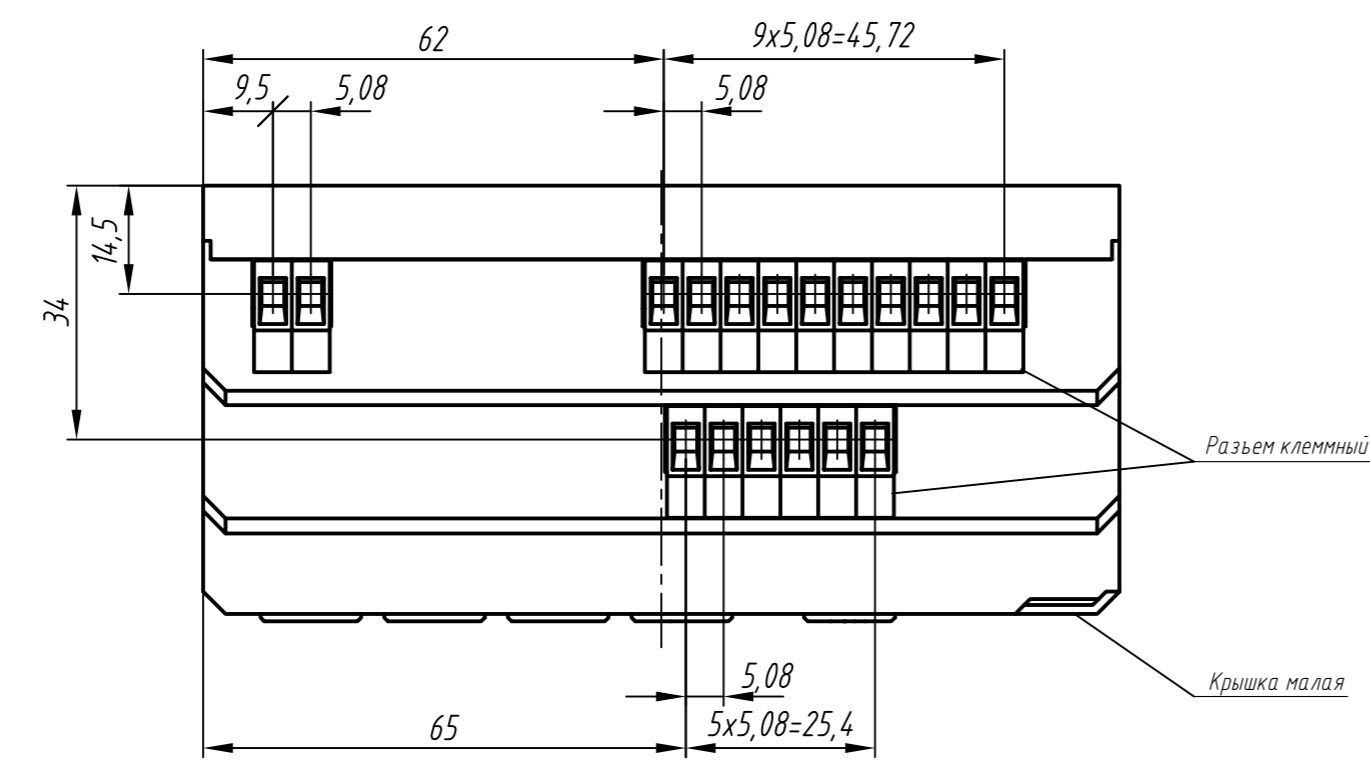
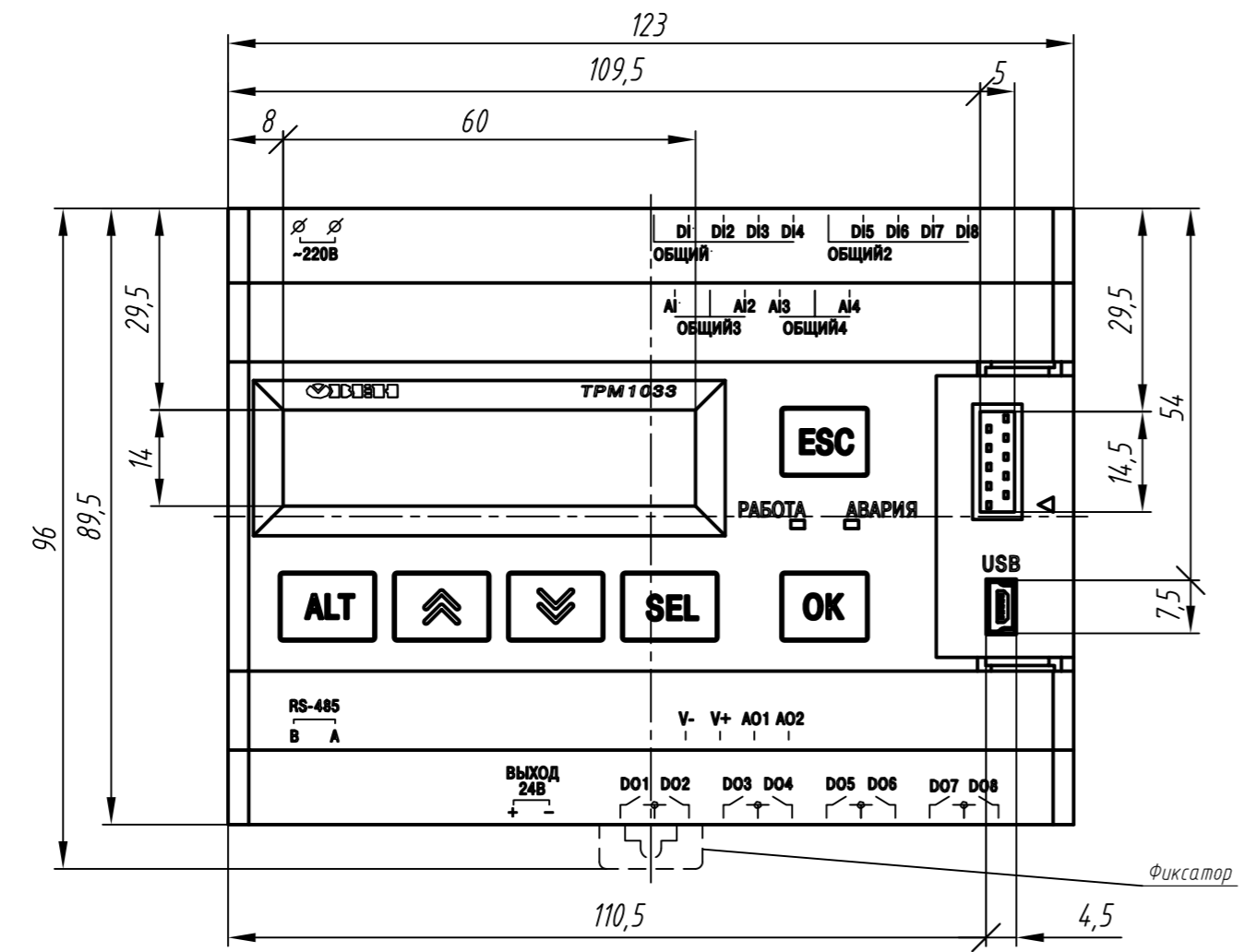

- 1* Размеры для справок.
- 2. Неуказанные предельные отклонения размеров: $\pm T12/2$.
- 3. Прибор предназначен для установки на рейку монтажную ТН-35.
- 4. Для охлаждения прибора предусмотрена перфорация сверху и снизу.
 - 4.1. Допустимая температура окружающей среды: $(-20...+55)^{\circ}\text{C}$.
- 5. 3D модель данного прибора представлена для скачивания в свободном доступе на сайте компании "ОВЕН" в формате *.STEP.

Перф. примен.
Справ. N

Подпись и дата
И.И.И.И.И.
В.В.В.В.В.
Подпись и дата
И.И.И.И.И.

Изм.	Лист	№ докум.	Подпись	Дата	Регулятор для систем вентиляции ТРМ1033-220.XX.00 Габаритный чертеж	Лит.	Масса	Масштаб
Разраб.								1:1
Провер.						Лист 1	Листов 2	
Т.контр.								
Рук.раз.								
И.контр.								
Утв.								

Расположение зон вентиляции и подключения проводов

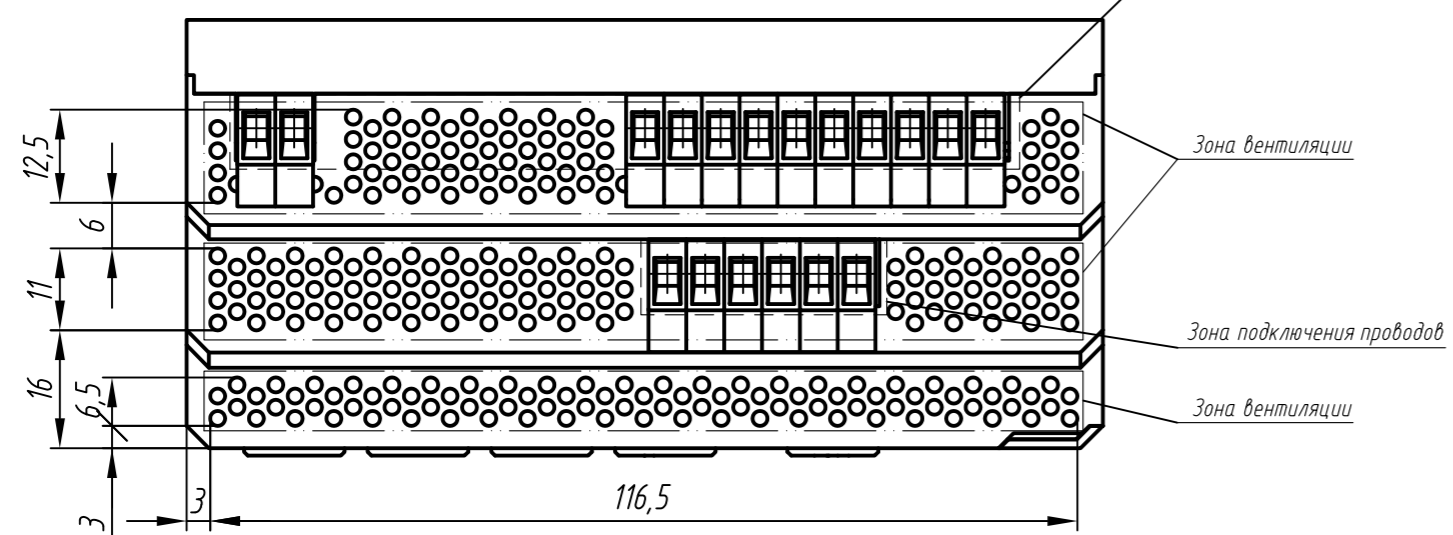
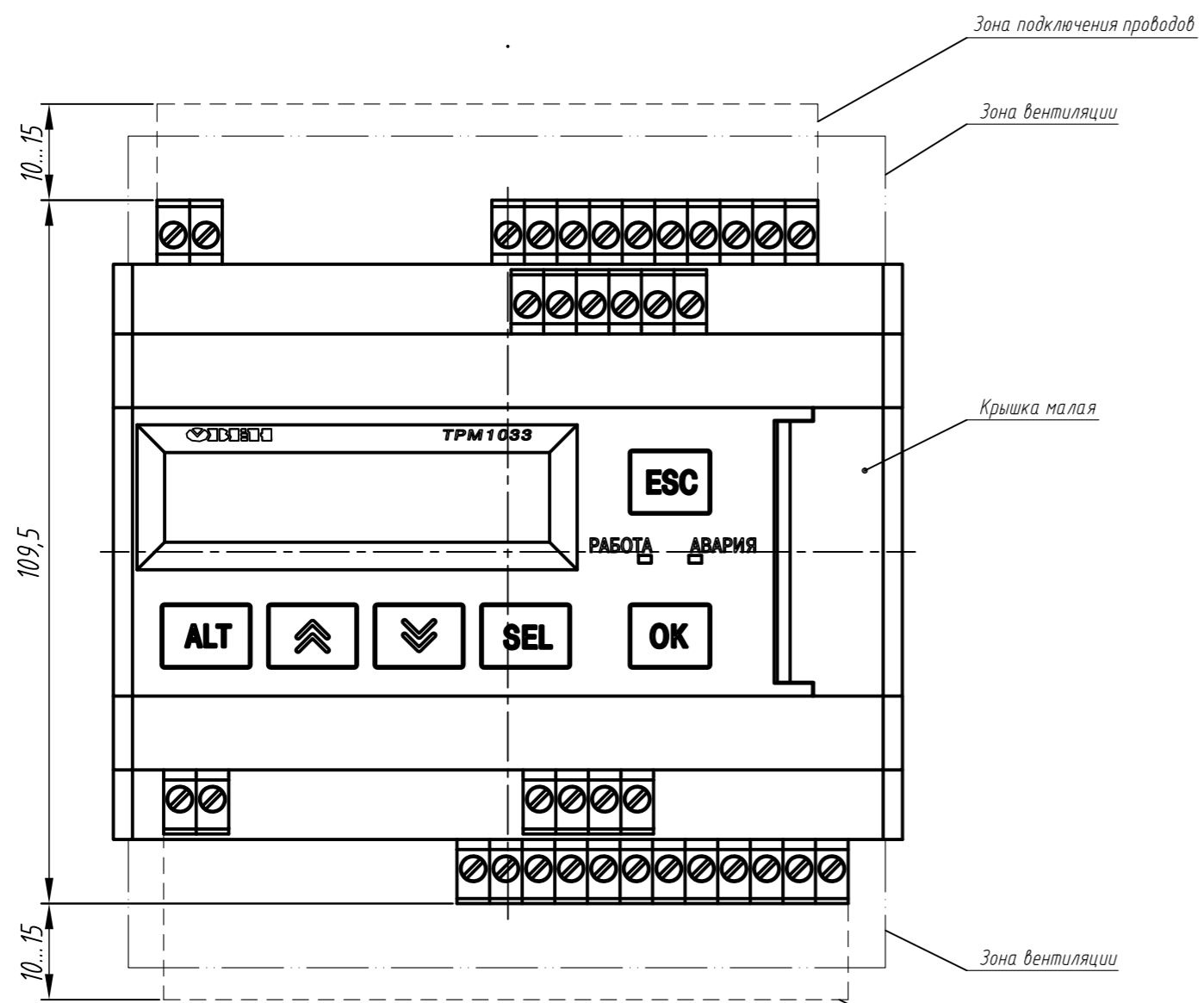
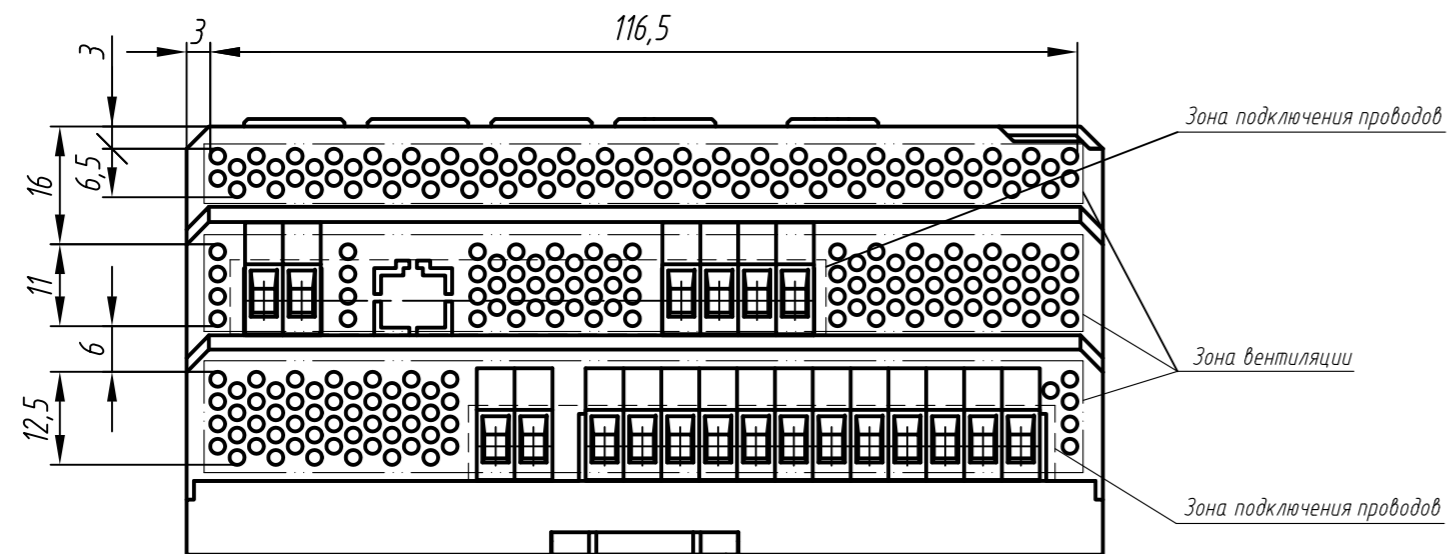

A

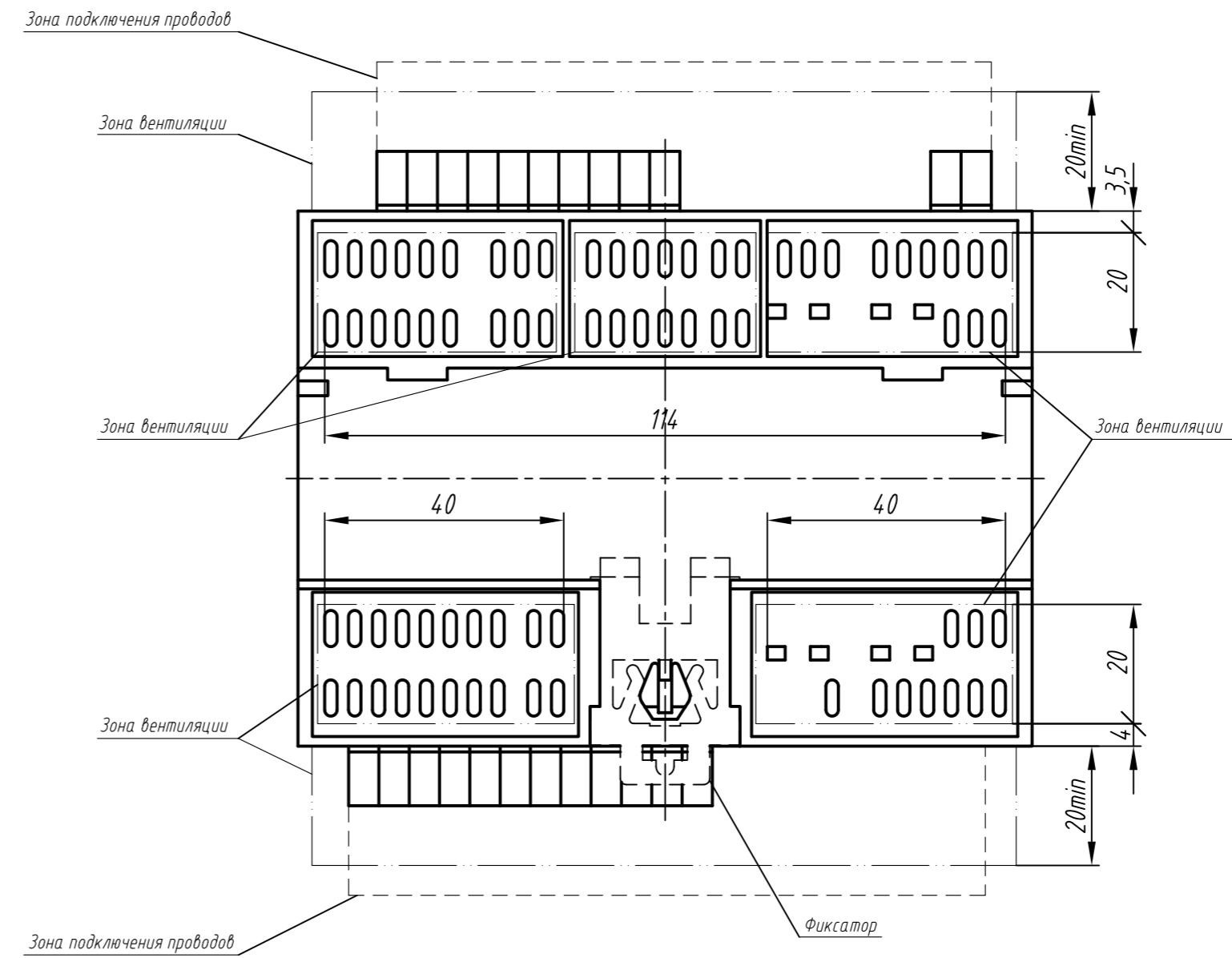

Расположение элементов индикации и управления

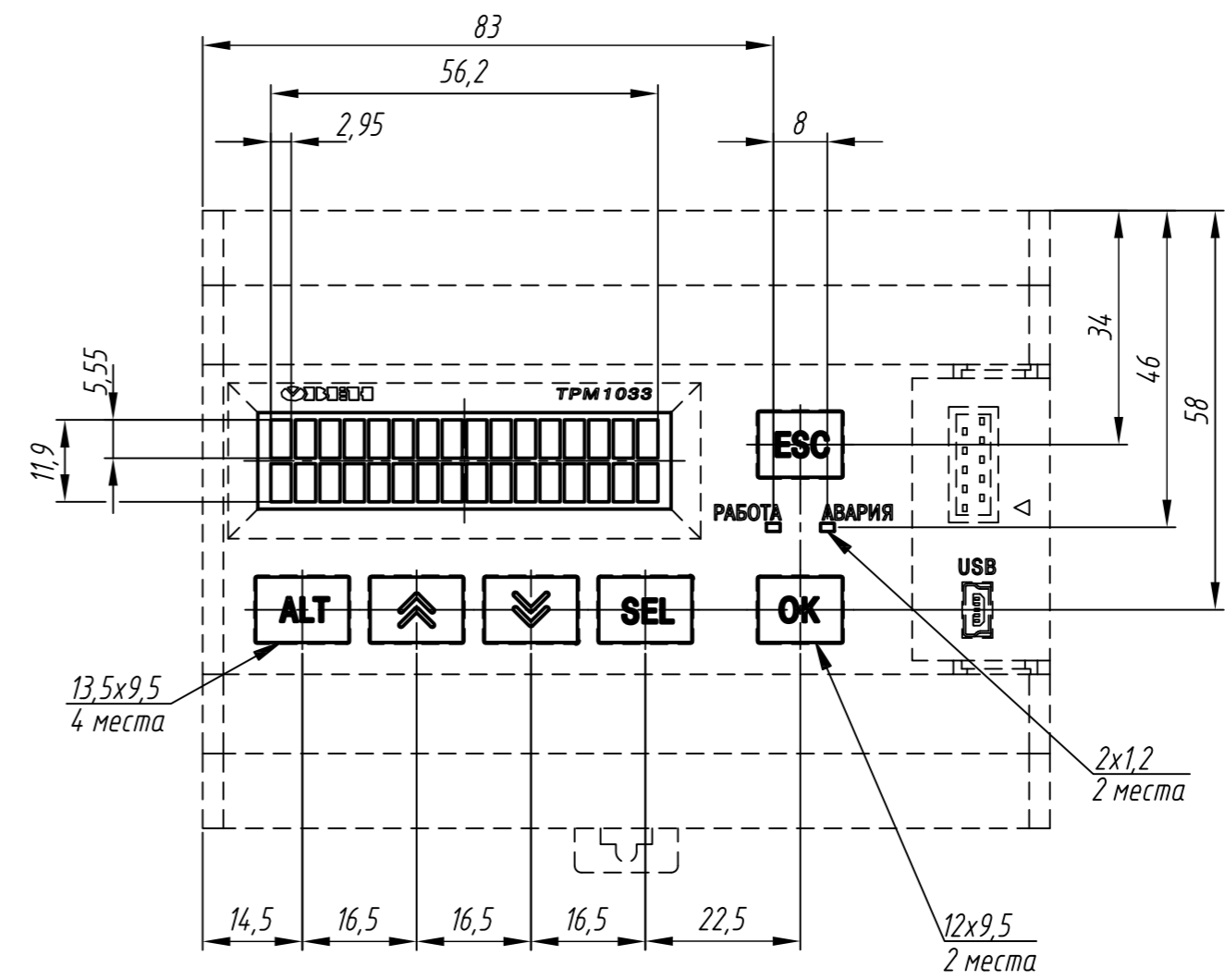

Перф. примен.
Справ. И

Подпись и дата
Имя И.Ф.О.
Взакл.ИФ.И
Подпись и дата
Имя И.Ф.О.